

ご紹介します。シポレックス50のラインナップです。

シポレックス50 アートパネルシリーズ 参考資料
(シポレックス50カタログ P2-5抜粋)

平パネル

厚さ50mmの平板の
パネルで外壁、野地板
等幅広く使用できます。

パネル長さ:1800
1820
2000
2400
2700
3000

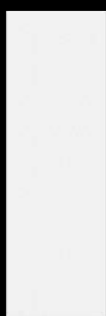

コーナーパネル

パネル長さ:1800
2000
2400
3000



100角 150角

アートコーナーパネル

パネル長さ:1800
2000
2400
3000

品種:ホリゾン 50
ホリゾン 75
ホリゾン100
ホリゾン150
ホリゾン200
ホリゾン300
ホリゾン400
ホリゾン500
ホリゾン600

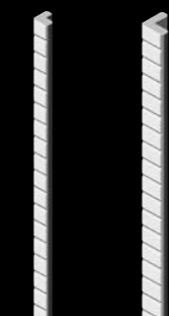

100角 150角

アートパネル

ストライプシリーズ (ST)

直線パターンデザインで、スマートな仕上がりになります。

パネル長さ:1800
1820
2000



@50
50



@100
100

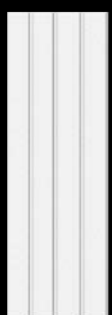

@150
150



@200
200



@300
300



@600
600

クロスラインシリーズ (CL)

高級感のある格子模様のデザインで、センスある洋風のイメージです。

パネル長さ:1800
1820
2000

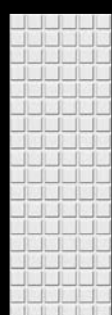

100×100
100



150×150
150



200×200
200

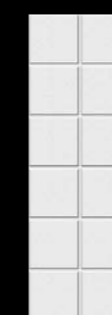

300×300
300



100×200
H



150×300
G



200×100
V



200×300
J

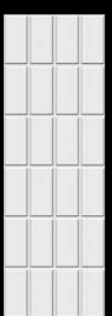

300×150
F



400×200
W

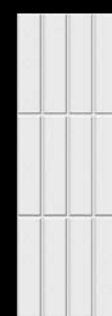

600×150
E

ホリゾンシリーズ (HZ)

シンプルで都会的なパターンのデザインでハイテックなイメージです。

パネル長さ:1800
1820
2000



50×600
50



75×600
75



100×600
100



150×600
150



200×600
200



300×600
300



400×600
400



500×600
500



600×600
600

ブリックシリーズ (BR)

重厚で気品あるレンガのイメージで、風格ある仕上がりになります。

パネル長さ:1800
1820
2000



100×200
H1



100×200
H2



150×300
H3



150×300
H4



200×400
J1



200×400
J2



600×300
Y1



600×300
Y2

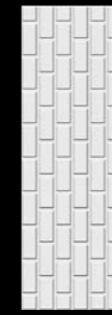

200×100
V1

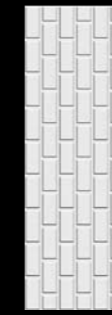

200×100
V2

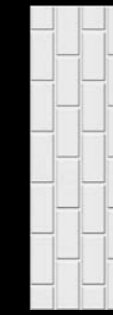

300×150
V3

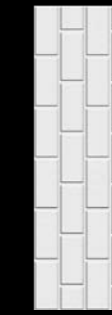

300×150
V4



300×400
K1



300×400
K2



600×400
W1



600×400
W2

リップシリーズ (RV)

独創的な凹凸を設けた個性的なデザインです。

パネル長さ:1800
1820
2000



1山



2山



3山



4山



5山



6山

NEW

テラリューレ アルティスタ

割石調のテクスチャーで、より高級感漂う外観を演出できます。

パネル長さ:1800
1820
2000

※詳細はP6~7参照

パネル縦使い

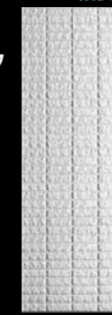

50×150
クロスラインB



50×300
クロスラインD

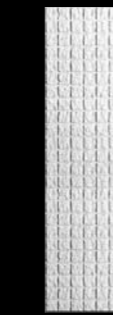

75×75
クロスライン75

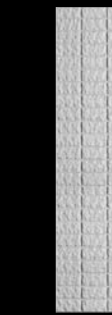

75×150
クロスラインL



75×300
クロスラインM

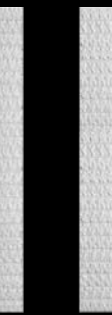

@75
ホリゾン75

コーナーパネル

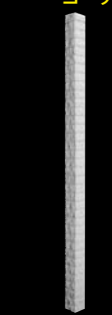

L=1,800
ホリゾン50

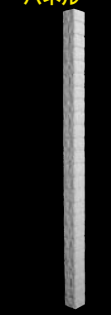

L=1,800
ホリゾン75

パネル横使い



75×75
クロスライン75



75×150
クロスラインR



75×200
クロスラインS



75×300
クロスラインT



50×150
クロスラインK



50×200
クロスラインN

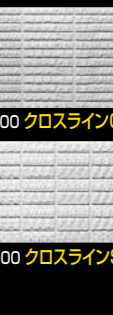

50×300
クロスラインQ

シポレックス50の加工形状

シポレックス50 アートパネルシリーズ 参考資料
(シポレックス50カタログ P2-5抜粋)

平パネル

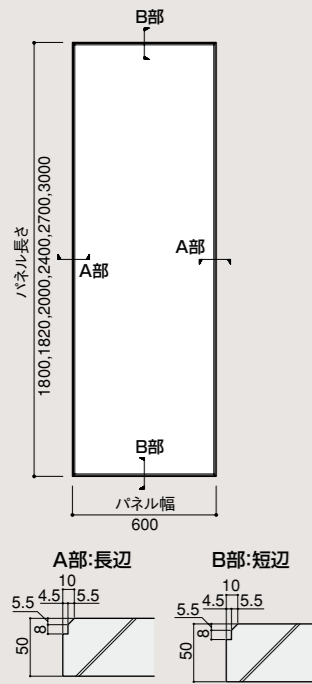

コーナーパネル

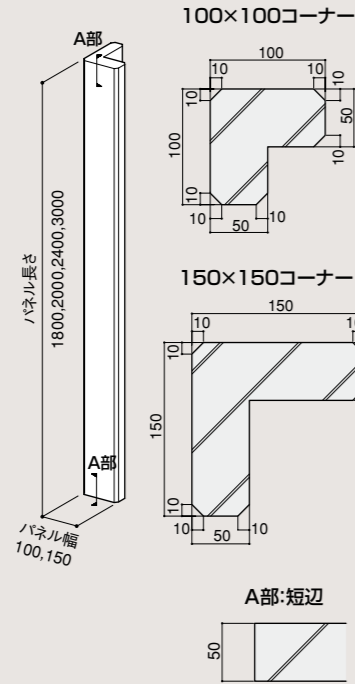

アートコーナーパネル

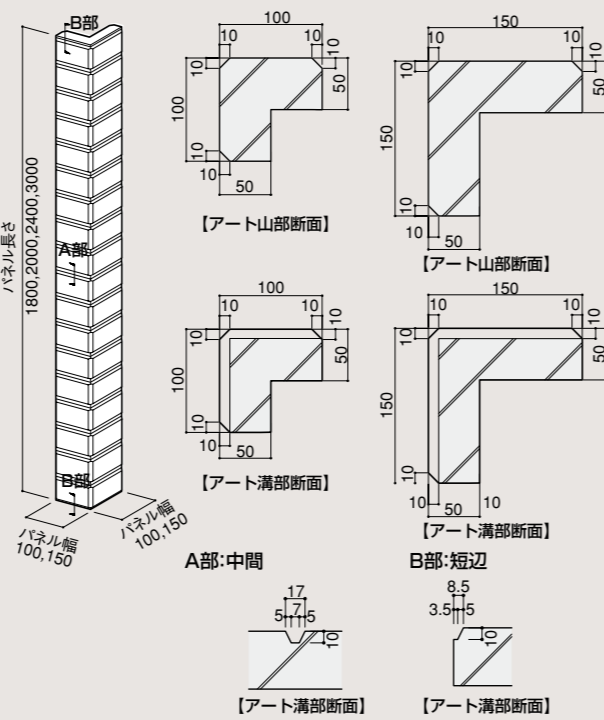

アートパネル

a) ストライプ・クロスライン・ホリゾン・ブリック

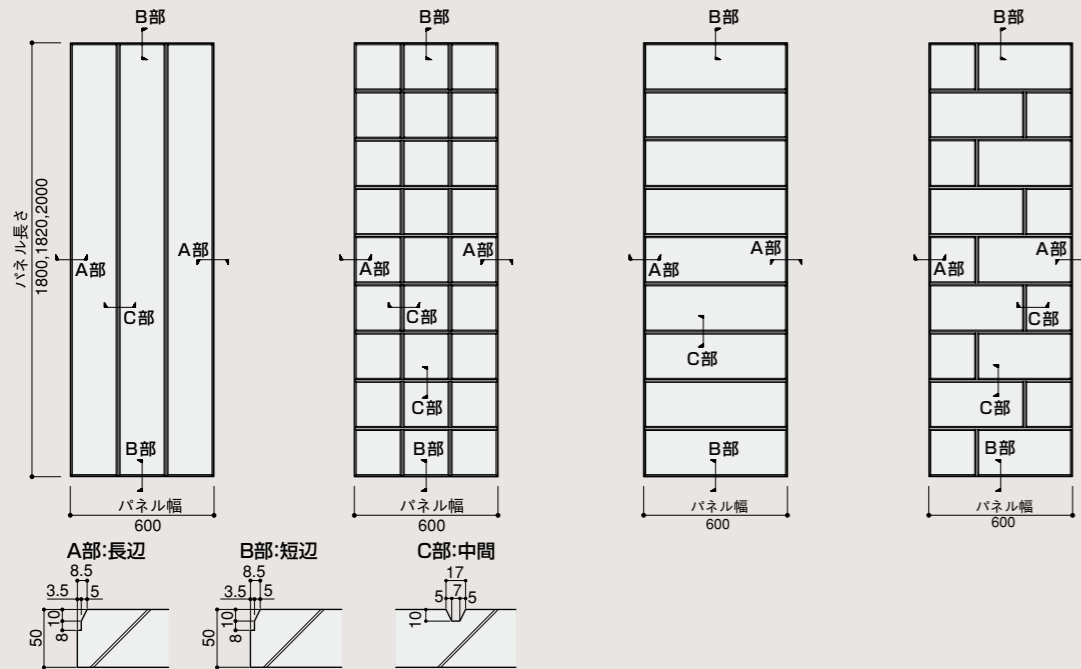

水切りカット指定※1

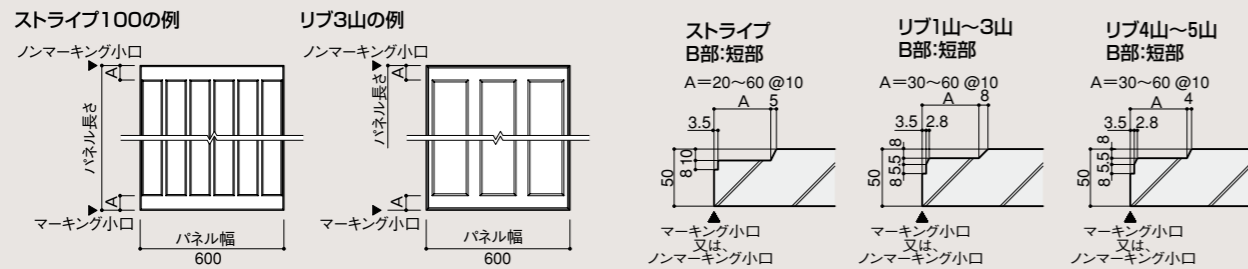

※1 水切りカット指定は、ストライプ、リブのみご指定いただけます。但し、水切りカット指定を行うと加算となります。

b) リブ1山~3山

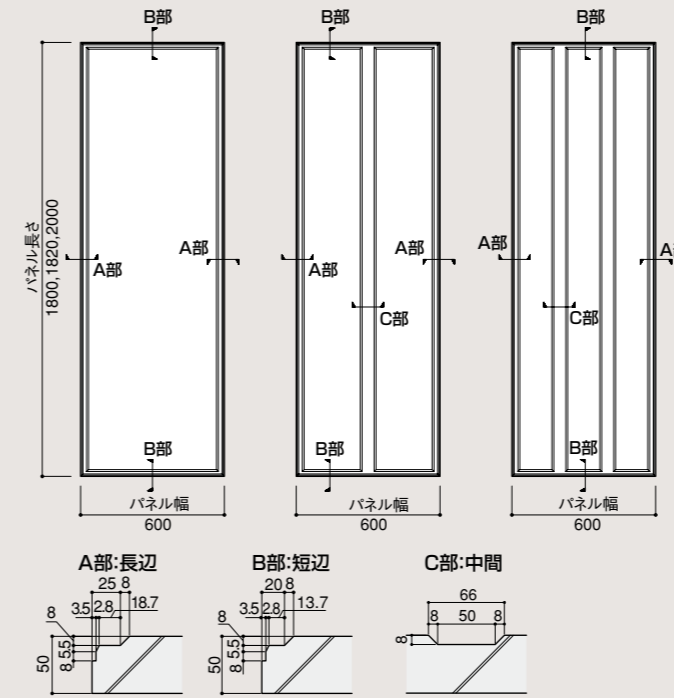

c) リブ4山~6山

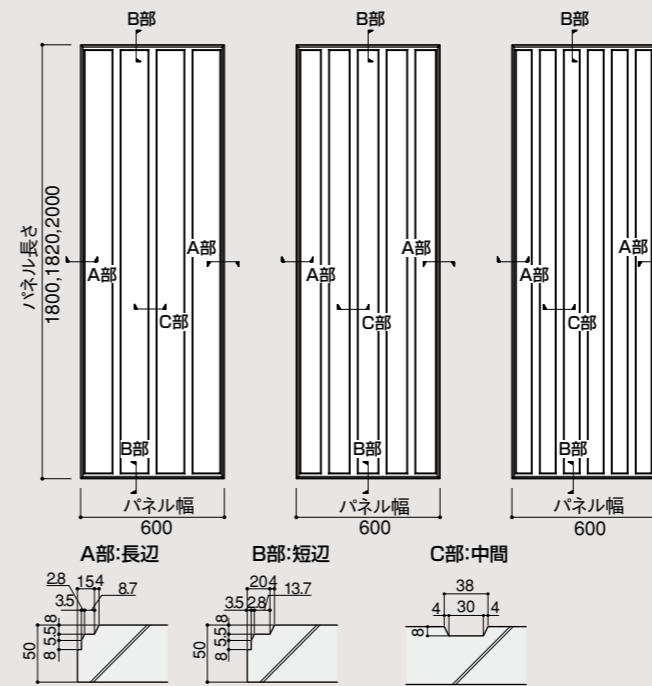

NEW テラリューレ アルティスタ

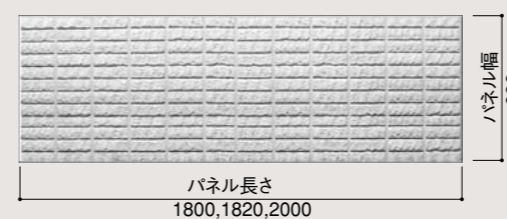

※詳細はP.6・7参照

アートパネル製品規格一覧/商品コード表

| 品 種 | 商品コード | 溝 | 溝深さ [mm] | 対応板長さ | | |
|--------|---------------|---|-------------|-------|------|------|
| | | | | 1800 | 1820 | 2000 |
| ストライプ | 600 S T 6 0 0 | | 10 | ○ | ○ | ○ |
| | 300 S T 3 0 0 | | 10 | ○ | ○ | ○ |
| | 200 S T 2 0 0 | | 10 | ○ | ○ | ○ |
| | 150 S T 1 5 0 | | 10 | ○ | ○ | ○ |
| | 100 S T 1 0 0 | | 10 | ○ | ○ | ○ |
| | 50 S T 5 0 | | 10 | ○ | ○ | ○ |
| クロスライン | 300 C L 3 0 0 | | 10 | ○ | ○ | ○* |
| | 200 C L 2 0 0 | | 10 | ○ | ○ | ○ |
| | 150 C L 1 5 0 | | 10 | ○ | ○ | ○* |
| | 100 C L 1 0 0 | | 10 | ○ | ○ | ○ |
| | H C L H | | 10 | ○ | ○ | ○ |
| | G C L G | | 10 | ○ | ○ | ○* |
| | V C L V | | 10 | ○ | ○ | ○ |
| | J C L J | | 10 | ○ | ○ | ○ |
| | F C L F | | 10 | ○ | ○ | ○* |
| | W C L W | | 10 | × | × | ○ |
| | E C L E | | 10 | ○ | ○ | ○* |
| ホリゾン | 600 H Z 6 0 0 | | 10 | ○ | ○ | ○* |
| | 500 H Z 5 0 0 | | 10 | × | × | ○ |
| | 400 H Z 4 0 0 | | 10 | × | × | ○ |
| | 300 H Z 3 0 0 | | 10 | ○ | ○ | ○* |
| | 200 H Z 2 0 0 | | 10 | ○ | ○ | ○ |
| | 150 H Z 1 5 0 | | 10 | ○ | ○ | ○* |
| | 100 H Z 1 0 0 | | 10 | ○ | ○ | ○ |
| | 75 H Z 7 5 | | 10 | ○ | ○ | ○* |
| | 50 H Z 5 0 | | 10 | ○ | ○ | ○ |
| ブリック | H1 B R H 1 | | 10 | ○ | ○ | ○ |
| | H2 B R H 2 | | 10 | ○ | ○ | ○ |
| | H3 B R H 3 | | 10 | ○ | ○ | ○* |
| | H4 B R H 4 | | 10 | ○ | ○ | ○* |
| | J1 B R J 1 | | 10 | ○ | ○ | ○ |
| | J2 B R J 2 | | 10 | ○ | ○ | ○ |
| | K1 B R K 1 | | 10 | ○ | ○ | ○* |
| | K2 B R K 2 | | 10 | ○ | ○ | ○* |
| | V1 B R V 1 | | 10 | ○ | ○ | ○ |
| | V2 B R V 2 | | 10 | ○ | ○ | ○ |
| | V3 B R V 3 | | 10 | ○ | ○ | ○* |
| | V4 B R V 4 | | 10 | ○ | ○ | ○* |
| | W1 B R W 1 | | 10 | ○ | ○ | ○* |
| | W2 B R W 2 | | 10 | ○ | ○ | ○* |
| | Y1 B R Y 1 | | 10 | ○ | ○ | ○* |
| | Y2 B R Y 2 | | 10 | ○ | ○ | ○* |
| リブ | 1山 R V 8 1 8 | | 8 | ○ | ○ | ○ |
| | 2山 R V 8 2 8 | | 8 | ○ | ○ | ○ |
| | 3山 R V 8 3 8 | | 8 | ○ | ○ | ○ |
| | 4山 R V 8 4 8 | | 8 | ○ | ○ | ○ |
| | 5山 R V 8 5 8 | | 8 | ○ | ○ | ○ |
| | 6山 R V 8 6 8 | | 8 | ○ | ○ | ○ |

アートコーナーパネル製品規格一覧/商品コード表

| 品 種 | 商品コード | 溝 | 溝深さ [mm] | アートコーナー | | | |
|------|---------------|---|-------------|---------|------|------|------|
| | | | | 1800 | 2000 | 2400 | 3000 |
| ホリゾン | 600 H Z 6 0 0 | | 10 | ○ | ○* | ○* | ○ |
| | 500 H Z 5 0 0 | | 10 | ○* | ○ | ○* | ○ |
| | 400 H Z 4 0 0 | | 10 | ○* | ○ | ○ | ○* |
| | 300 H Z 3 0 0 | | 10 | ○ | ○* | ○ | ○ |
| | 200 H Z 2 0 0 | | 10 | ○ | ○ | ○ | ○ |
| | 150 H Z 1 5 0 | | 10 | ○ | ○* | ○ | ○ |
| | 100 H Z 1 0 0 | | 10 | ○ | ○ | ○ | ○ |
| | 75 H Z 7 5 | | 10 | ○ | ○* | ○ | ○ |
| | 50 H Z 5 0 | | 10 | ○ | ○ | ○ | ○ |

※対応板長

- : 有り
- × : 無し
- * : ノンマーキング側半端サイズ山残りあり